

LOFTDREAM

MWE[®]
Edelstahlmanufaktur GmbH



**INDUSTRIAL
DESIGN**

ANWENDUNGEN | ZUBEHÖR | TECHNIK APPLICATIONS | ACCESSORIES | TECHNOLOGY

UNSERE PHILOSOPHIE

OUR PHILOSOPHY

MWE steht für traditionelle deutsche Wertarbeit, höchste Produktqualität und die grenzenlose Leidenschaft für den Werkstoff Edelstahl. Wir sind stolz auf Jahrzehnte gewachsener und beispielloser Symbiose zwischen High-End CNC-Technologie und erfahrener Manufakturleistung. Von Beginn an steht MWE für feinste Oberflächenbearbeitung. Der sprichwörtliche Feinschliff lässt das Produkt erstrahlen, erfreut das Auge des Betrachters und begeistert als funktionales Designelement.

All das dient dem stetigen Anspruch, zeitlose und langlebige Meisterstücke zu fertigen und deren Besitzer sowie alle Liebhaber dieser gelebten Handwerkskunst über viele Jahre zu erfreuen! MWE liefert ein herausragendes Design und setzt so starke Akzente im gewerblichen und privaten Ausbau.

Unsere Manufakturprodukte werden mit stetig wachsender Beliebtheit weltweit im Objektbereich und projektbezogen eingesetzt. Bleiben Sie kreativ und lassen Sie sich von der Vielzahl der Möglichkeiten auf den folgenden Seiten inspirieren.

MWE is traditional German workmanship, the highest product quality and the boundless passion for stainless steel. We are proud of decades of the symbiosis between high-end CNC technology and experienced manufacturing performance. From the very beginning, MWE stands for the finest surface processing. The smooth finishing makes the product shine, pleases the eye of the beholder and inspires as a functional flatterer.

All of this serves the constant aspiration to produce timeless and long-lasting masterpieces. It delights their owners and all lovers of this lived craftsmanship for many years! MWE delivers an outstanding functional design and thus sets strong accents in commercial and private areas.

Our manufactory products are used with increasing popularity worldwide in the object area and project-related. Stay creative and be inspired by the multitude of possibilities on the following pages.



Mario Wille – CEO
MWE Edelstahlmanufaktur GmbH

Mario Wille

PERFEKTE QUALITÄT
HANDMADE IN GERMANY



MODERNES TRENNWANDSYSTEM MIT LOFT-CHARAKTER

PREMIUM EDITION

Filigrane Trennwände aus Glas und schwarzem Stahl werden immer beliebter. Sie unterteilen große Räume wie z.B. Küchen-, Wohn- und gewerblich genutzte Bereiche.

In Erinnerung an großzügige Lofts wurden die Raumtrenner von alten Industriefenstern inspiriert. Aber auch bei begrenzten Raumsituationen mit z. B. einem Windfangelement oder einer trendigen Zimmertür setzen Sie mit LOFTDREAM starke Akzente.

Partition System with Loft Character

Filigree partition walls made of glass and black steel grow in popularity. They subdivide large rooms such as kitchen, living and for commercial purposes used areas.

In remembrance of spacious lofts, the room dividers were inspired by old industrial windows. But even in limited space situations with e.g., a porch or a trendy room door, you bring out the main points with LOFTDREAM.



**BOTH DOOR SIDES -
SAME OPTICS**

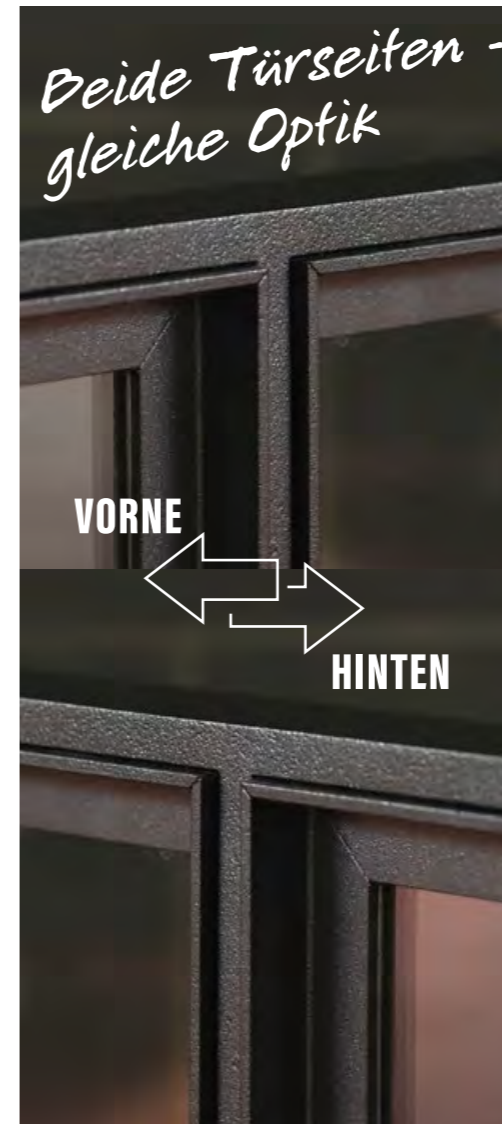

Sonderedition: Die Winkelrahmen stehen vor und erzeugen so eine dreidimensionale Profilierung!

Special edition: The angle frames protrude, creating a three-dimensional profiling!

VON HINTEN WIE VON VORNE GLEICH SCHÖN!

Das Sprossenprofil unseres Loftdream-Systems ist von beiden Seiten der Tür identisch. Was unser Loftdream Trennwand System besonders macht? Wir können die Trennwände und Türen so herstellen, dass sie von beiden Seiten gut aussehen!

The muntin profile of our Loftdream system is identical from both sides of the door. What makes our Loftdream partition system special? We can make the partitions and doors so that they look good from both sides.





LOFT CHARAKTER@HOME



Feststeller eines Türflügels
latch of a door wing



New Design: Manueller Feststeller der Türflügel unten
New Design: Manual hold-open of the door leaves at the bottom



Einzigartig in Individualität, Qualität und Nachhaltigkeit

INDIVIDUELL

- Absolut individuelle Aufteilung möglich
- Auf Wunsch alle RAL Farben möglich

HOCHWERTIGES MATERIAL

- Hoher Qualitätsstandard:
kaltgezogener Stahl und nicht warmgewalzter Stahl
- Vollmaterial und kein Rohr

BAUWEISE

- Symmetrischer Aufbau: Das Glas ist mittig im Profil gelagert und die Optik ist von beiden Seiten gleich
- Jede übliche Bauweise möglich:
Schiebetür, Drehtür, Pivottür, Festelement

NACHHALTIG

- 100% Made in Germany
- Kurze Lieferzeiten, da eigene Produktion

Unique in individuality, quality and sustainability

INDIVIDUAL

- Absolutely individual partition possible
- On request all RAL colors possible

HIGH QUALITY MATERIAL

- High quality standard:
cold drawn steel and not hot rolled steel
- Solid material and no tube

CONSTRUCTION

- Symmetrical structure: The glass is centered in the profile and the appearance is the same from both sides
- Any common design possible:
Sliding door, revolving door, pivot door, fixed element

SUSTAINABLE

- 100% Made in Germany
- Short delivery times, because own production

TRENnwANDSYSTEM PARTITION WALLS



ENTWURF UND DESIGN:
Deeken-Henke Architekten –
Architektur und Innenarchitektur

JEDE ÜBLICHE
BAUWEISE MÖGLICH:

SCHIEBETÜR
DREHTÜR
PIVOTTÜR
FESTELEMENT



ANY USUAL CONSTRUCTION
METHOD POSSIBLE:
SLIDING DOOR, REVOLVING
DOOR, PIVOT DOOR,
FIXED ELEMENT



 LOFTDREAM

ENTWURF | DESIGN:
Deeken-Henke Architekten -
Architektur und Innenarchitektur

LOFT CHARAKTER@OFFICE

TRENNWÄNDE TÜREN WINDFANG

PARTITION WALLS
DOORS
WINDBREAKER



Einflügelige und zweiflügelige Drehtüren können je nach Geschmack individuell mit Sprossen ausgestattet werden. Deckenhohe, feststehende Oberlichter bieten noch mehr Transparenz.

One-wing and double revolving doors can be individually equipped with bars according to taste. Floor-to-ceiling, fixed skylights provide even greater transparency.



ENTWURF | DESIGN:
Deeken-Henke Architekten – Architektur und Innenarchitektur

DAS MWE-PIVOT- SYSTEM

Pivot Türen sind **schwingende Türen, die entlang einer vertikalen Achse auf einer Spindel rotieren**. Sie unterscheiden sich von herkömmlichen Türen, deren Scharniere seitlich zur Wand hin angebracht sind.

Pivot doors are swinging doors that rotate along a vertical axis on a spindle. They differ from conventional doors, whose hinges are mounted lateral to the wall.



PIVOT LOFTDREAM



 LOFTDREAM

Schiebetür mit 3 Elementen und
satinierem Glas.

Sliding door with 3 elements and
satin glass.



**SCHIEBETÜR MIT
LAUFSCHIENE**

SLIDING DOOR WITH
RUNNING TRACK



Fotos: © sieger design 2021



SIEGER DESIGN

Stilvolles Design zeigt diese Badezimmerabtrennung mit Loftdrem als schlichtes Rahmensystem. Perfekt gestaltet aus dem renomierten Haus Sieger Design.

This bathroom partition with Loftdrem as a simple frame system shows stylish design. Perfectly designed by the renowned Sieger Design.

A photograph of a modern industrial-style restaurant interior. The space is characterized by a large glass wall on the left and a brick wall on the right. In the foreground, several wooden barrels are stacked on the left, and one barrel with a wine box on top sits on the right. A small metal table with a book on it is also visible. The background shows a dining area with tables, chairs, and a leather tufted booth. The ceiling features exposed ductwork and pendant lights. The overall aesthetic is clean, minimalist, and industrial.

LOFT CHARAKTER@COMMERCE



LUXUS EDITION LOFTDREAM SCHWARZSTAHL TRIFFT HOCHGLANZ



Als führender Oberflächen-Spezialist liefert MWE sehr exklusive Kombinationen mit Applikationen in Edelstahl, hochglanz-spiegelpoliert oder auch PVD-Beschichtungen in Gold, Kupfer oder Messingoptik.

BLACK STEEL MEETS HIGH GLOSS

As a leading surface specialist, MWE supplies very exclusive combinations with applications in stainless steel, high-gloss mirror polished or also PVD coatings in gold, copper or brass optics.



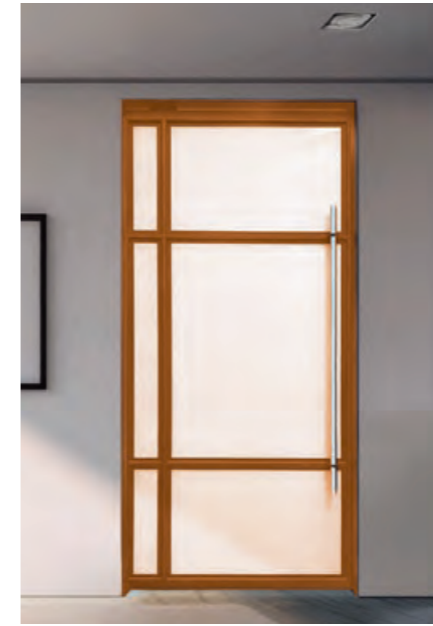

PROFILRAHMEN COLOR EDITION

Setzen Sie kreative Trends mit farbigen Pulverbeschichtungen in weiss, grün, orange, grau oder auch mit Kombinationen dieser Oberflächen-Varianten. Gerne Berät Sie unser Team zu möglichen Farben und Glaskombinationen.

Set creative trends with coloured powder coatings in white, green, orange, grey or also with combinations of these surface variants. Our team will be happy to advise you on possible colours and glass combinations.



STAHL PROFILE LOFTDREAM



- Symmetrischer Aufbau: Das Glas ist mittig im Profil gelagert und die Optik ist von beiden Seiten gleich
- 6-mm-Verglasung mit einem massiven 50 x 10 Flachprofil Kern.
- In einem 20 x 20 x 5 mm Winkelprofil eingefasst.
- Massivmaterial und kein Rohr
- Sehr hohe Montagefreundlichkeit

STEEL PROFILE LOFTDREAM



- Symmetrical structure: The glass is centered in the profile and the appearance is the same from both sides
- simple 6 millimeters glazing, the core is made
- of a massive flat section 50 x 10 millimeters.
- The glass is then framed from both sides by an angle profile 20 x 20 x 5 millimeters.
- Massivmaterial und kein Rohr
- Made of solid material

**BEIDE TÜRSEITEN
MIT IDENTISCHER OPTIK**

**BOTH DOOR SIDES
WITH IDENTICAL OPTICS**

BASISKONSTRUKTION



Die Basiskonstruktion erfüllt heutige Ansprüche an eine moderne Raumtrennung und ist zudem äußerst stabil ausgelegt. Bei einer einfachen 6-mm-Verglasung besteht der Kern aus einem massiven Flachprofil 50 x 10. Das Glas wird dann von beiden Seiten von einem Winkelprofil 20 x 20 x 5 mm eingefasst. Somit erhalten Sie von beiden Ansichtsseiten eine ansprechende Optik.

The base construction meets today's requirements for a modern room division and is also designed to be extremely solid. With a simple 6 millimeters glazing, the core is made of a massive flat section 50 x 10 millimeters. The glass is then framed from both sides by an angle profile 20 x 20 x 5 millimeters. Thus, you get an appealing appearance from both views.

TÜRSYSTEME | DOOR SYSTEMS

PIVOT TÜREN PIVOT DOORS

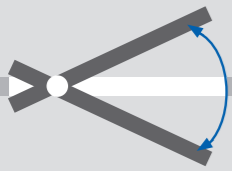
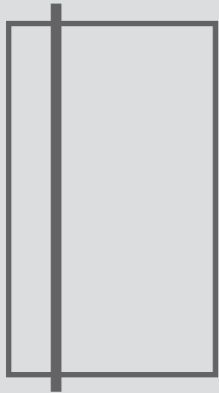

Pivot-Türen sind beidseitig schwingende Türen, die entlang einer vertikalen Achse auf einer Drehtürstange rotieren. So unterscheiden sie sich von herkömmlichen Drehtüren, welche mit ihren Scharnieren seitlich zur Wand hin angebracht sind.

Pivot doors are doors that swing on both sides and rotate along a vertical axis on a pivot door bar. This is how they differ from conventional swing doors, which are hinged sideways to the wall.

DREHTÜREN SWING DOORS

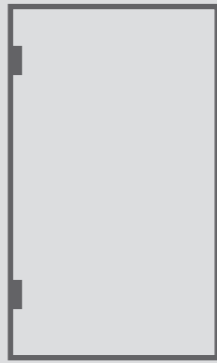

Die klassische Form der Drehtür hat ihren Anschlag mit den Drehtürbeschlägen direkt seitlich an der Zarge oder Wand. Durch die individuelle Einzelanfertigung jeder Loftdream-Anlage kann MWE auch große Anlagen und Sonderbauformen problemlos umsetzen.

The classic form of the revolving door has its stop with the revolving door fittings directly on the side of the frame or wall. Due to the individual customisation of each Loftdream system, MWE can also easily implement large systems and special designs.

SCHIEBETÜREN SLIDING DOORS

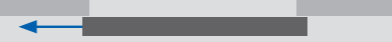
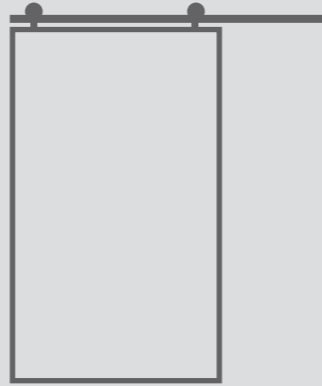

Mit einer Schiebetür-Anlage mit sichtbaren Rollen zur Führung des Systems oben bietet sich eine weitere Option zur Gestaltung Ihrer Sprossenanlage. Die sichtbare Technik erzeugt eine spannende Optik und der Raum kann anders genutzt werden.

A sliding door system with visible rollers to guide the system at the top offers another option for designing your transom system. The visible technology creates an exciting look and the space can be used differently.





INDIVIDUELL & ZEITLOS
PARTITION WALLS

INDIVIDUELLES SPROSSENDESIGN

INDIVIDUAL PARTITION DESIGN



01

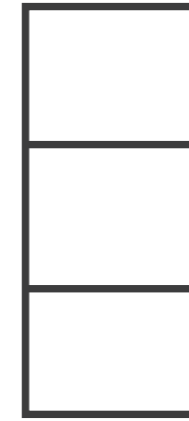

02



03



04



05



06



07



08

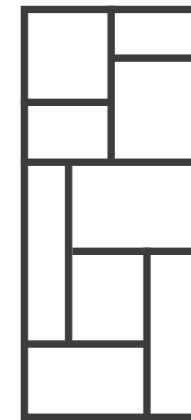

09

Der Kreativität bei der Planung des individuellen Sprossendesigns sind keine Grenzen gesetzt - von schlicht elegant bis aufregend mit unterschiedlich großen Sprossenfeldern.

There are no limits to creativity when planning the individual muntin design - from simply elegant to exciting with different sized muntin fields.



SYSTEM-VARIANTEN (Beispiel Drehtür)

SYSTEM VARIANTS (Example Swing Doors)

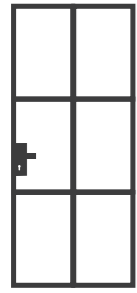

01

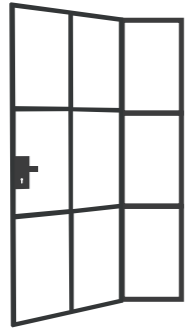

02

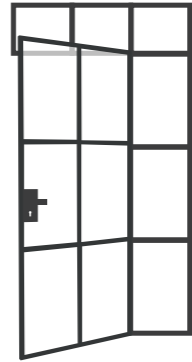

03a

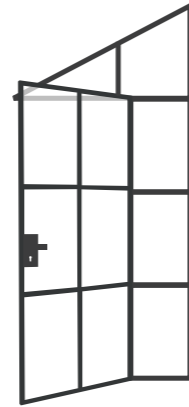

03b

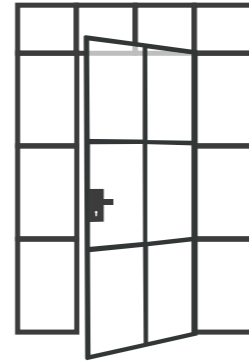

04

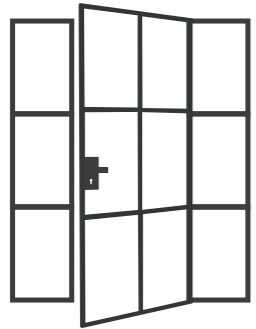

05

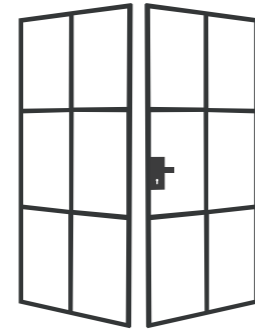

06

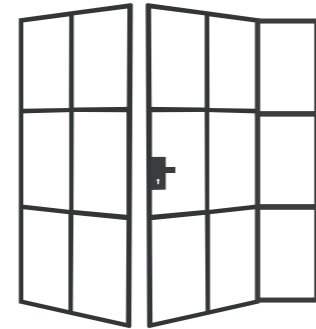

07

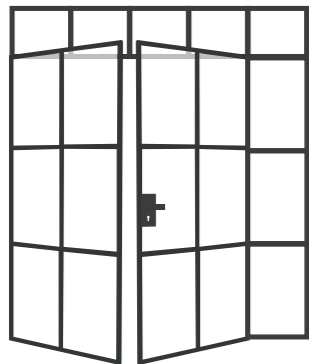

08

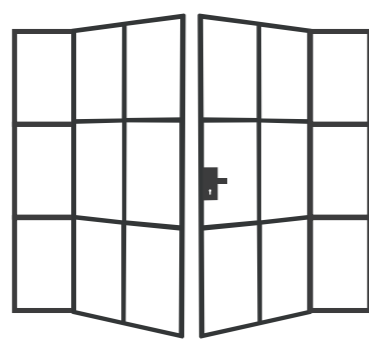

09

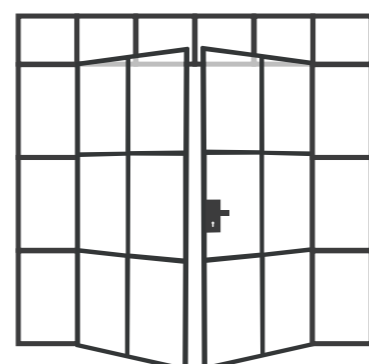

10

MWE übernimmt mit seiner hauseigenen Konstruktionabteilung die komplette Planung von Loftdream. Von der Einzeltür bis hin zu kompletten Bürotrennanlagen mit Festteilen, Oberlichtern, Tür- und Glaselementen.

MWE takes over the complete planning of Loftdream with its in-house design department. From single office partition systems with fixed parts, skylights, door and glass elements.





**100%
MADE IN
GERMANY**

NACHHALTIGE PRODUKTION

- MWE lebt „Made in Germany“ wie kaum ein anderes Unternehmen und fertigt alle Bauteile zu 100 % selbst im Münsterland.
- Der nahe Kontakt zum Kunden ermöglicht dabei den schnellsten Weg zur besten und schönsten Lösung im und am Objekt.
- MWE-Produkte sind nachhaltig, langlebig und wartungsarm sein.
- Kurze Lieferzeiten, da eigene Produktion.



SUSTAINABLE PRODUCTION

- MWE lives „Made in Germany“ like hardly any other company and manufactures all components 100% itself in Münsterland.
- The close contact to the customer enables the fastest way to the best and most beautiful solution in and on the object.
- MWE products are sustainable, durable and low-maintenance.
- Short delivery times due to in-house production.

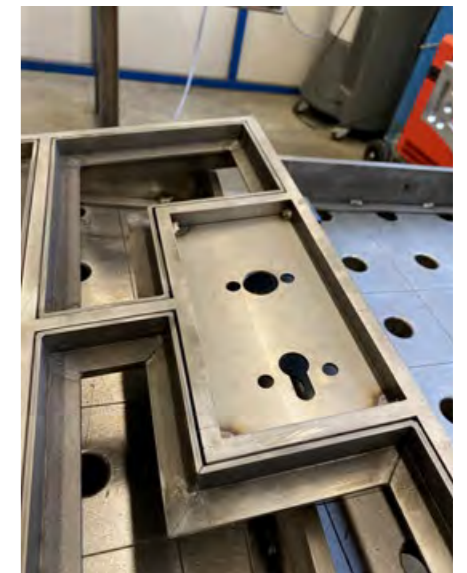

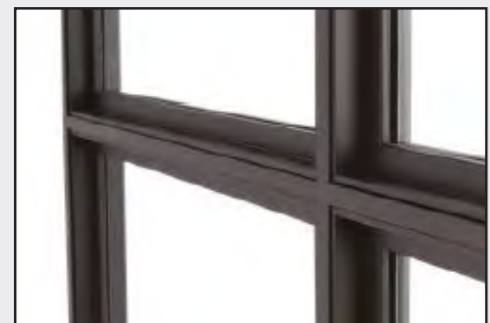

DIE OBERFLÄCHE

Wir liefern Ihre persönliche Loftdream Anlage in 3 möglichen Varianten:

- A)** Stahl roh (selbsterklärend die günstigste Version)
- B)** Grundiert und für den bauseitigen Endanstrich vorbereitet. (Ideal, da unempfindlicher für Transport und Montage).
- C)** Mit einer Industrie-Pulverbeschichtung.
Vorteil: Endfertig
Nachteil: Sensibel in der Handhabung

Anmerkungen zu Variante B:

Die Grundierung hat den Farbton mittelgrau und eignet sich als Untergrund für anschließende helle sowie dunkle Decklacke.

Anmerkungen zur Variante C:

Beachten Sie bitte, dass nach RAL oder DB Tönen beschichtet wird.

Bestimmen sie bitte auch den Glanzgrad. Hier wird unterschieden zwischen: Seidenglanz, Seidenmatt oder matt mit Feinstruktur. Eine Industrie-Pulverbeschichtung ist eine hochwertige Oberflächenbeschichtung, jedoch keine Autolackierung.

Der beste Weg zu Ihrer persönlichen MWE Loftdream-Anlage!

Türen oder Raumtrennungen in einer absolut herausragenden Industrie-Style-Optik.

Was sollten Sie wissen, was muss entschieden werden.

Die Basiskonstruktion erfüllt heutige Ansprüche an eine moderne Raumtrennung und ist zudem eine äußerst stabile Konstruktion. Bei einer einfachen 6 mm Verglasung besteht der Kern aus einem massiven Flachprofil 50x10 mm. Das Glas wird dann von beiden Seiten mit einem Winkelprofil 20x20x5 mm eingefasst. Somit erhalten Sie von beiden Ansichtsseiten eine ansprechende Optik – anders als bei den klassischen Varianten aus einem T-Profil. Bei diesen ist von der einen Seite ein Flachprofil zu sehen und auf der anderen Seite entweder der Verglasungswinkel oder wie ganz ursprünglich nur die Verkittung. Als Füllungen sind selbstverständlich nahezu alle Materialien möglich wie z.B. Blechfüllungen, farbige Gläser, oder Verbundplatten jeglicher Art.

Bei der Erhöhung der Glasstärke sind auch Schallschutzgläser oder Isoliergläser möglich. Danach erhöht sich dementsprechend der Flachprofilquerschnitt.

Das filigrane Profil -XS:

Für kleine Fenster und Rahmen verwenden wir ein 40x8 mm Flachprofil sowie Winkel 15x15x3 mm.

Alle Konstruktionen gewährleisten stabile und gut zu montierende Zargen/Rahmen sowie absolut verzugsfreie Türen mit optimalen Schließeigenschaften.

Schlösser:

Die klassische Zuhaltung einer Tür erfolgt über ein Schloss im Schlosskasten, mit Türdrücker und wahlweise mit Buntbart- oder Profilylinderschloss. Es besteht ebenfalls die Möglichkeit, über eine Magnetdichtung die Tür in der Zarge zu halten.

Türgriffe:

Sollte der klassische Schlosskasten mit Drückerpaar nicht zum Einsatz kommen, können Griffmulden oder Stangengriffe eingesetzt werden.

Bei den Türzargen unterscheiden wir zwischen zwei Varianten

- A) Mit Anschlag und Gummidichtung = Schallisierend und blickdicht (Typ Loftdream MW01.0)
- B) Ohne Anschlag, somit auch keine Dichtung und mit einer umlaufenden 5mm Fuge. (Typ MW01.1)

Bänder:

Wir verwenden klassische Stahl-Anschweißbänder mit Messingbolzen. Ab einer Türhöhe von 2400 mm setzen wir 3 Bänder ein.

Die richtige Aufteilung oder Segmentierung der Tür bzw. Trennwandfläche: Hier ist erlaubt was gefällt!

Sie können Türen oder Rahmen ganz ohne Rasterteilung erhalten, gleichmäßige Rechtecke oder eine freie Aufteilung nach Ihrer Wahl.

The best way to your personal MWE Loftdream system!

Doors or room partitions in an absolutely outstanding industrial-style look.

What you should know, what needs to be decided.

The basic construction meets today's requirements for a modern room partition and is also an extremely stable construction. With simple 6 mm glazing, the core consists of a solid flat profile 50x10 mm. The glass is then framed on both sides with an angle profile 20x20x5 mm. This gives you an attractive appearance from both sides - unlike the classic variants made from a T-profile. With these, a flat profile is visible from one side and on the other side either the glazing angle or, as originally, only the putty. Of course, almost all materials are possible as fillings, e.g. sheet metal fillings, coloured glass, or composite panels of any kind. When increasing the glass thickness, sound insulation glass or insulating glass is also possible. The flat profile cross-section then increases accordingly.

The filigree profile -XS:

For small windows and frames we use a 40x8 mm flat profile as well as angles 15x15x3 mm.

All constructions guarantee stable and easy-to-fit frames and absolutely distortion-free doors with optimal closing properties.

Locks:

The classic tumbler locking of a door is carried out via a lock in the lock case, with door handle and optionally with a bunt-bit or profile cylinder lock. It is also possible to hold the door in the frame using a magnetic seal.

Door handles:

If the classic lock case with a pair of handles is not used, recessed handles or bar handles can be used.

For the door frames we distinguish between two variants

- A) With stop and rubber seal = sound-insulating and opaque (type Loftdream MW01.0)
- B) Without stop, therefore also no seal and with a circumferential 5mm joint. (Type MW01.1)

Hinges:

We use classic steel weld-on hinges with brass bolts.

From a door height of 2400 mm we use 3 hinges.

The correct division or segmentation of the door or partition surface: Whatever you like is allowed!

You can have doors or frames without any grid division at all, uniform rectangles or a free division of your choice.

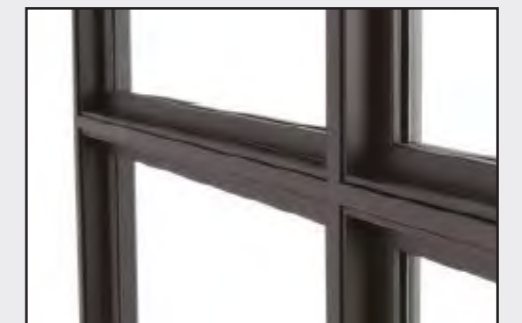

THE SURFACE

We deliver your personal Loftdream unit in 3 possible versions:

- A)** Raw steel (self-explanatory the most economical solution).
- B)** Primed and prepared for final painting by the customer. (Ideal, as less sensitive for transport and assembly).
- C)** With an industrial powder coating.
Advantage: Finished
Disadvantage: Sensitive to handling

Notes on variant B:

The primer has the colour shade medium grey and is suitable as a base for subsequent light as well as dark top coats.

Notes on variant C:

Please note that the coating is done according to RAL or DB shades.

Please also determine the gloss level.

A distinction is made here between: silk gloss, silk matt or matt with fine structure.

An industrial powder coating is a high-quality surface coating, but not a car paint.

KONSTRUKTION & PLANUNG

DESIGN & PLANNING

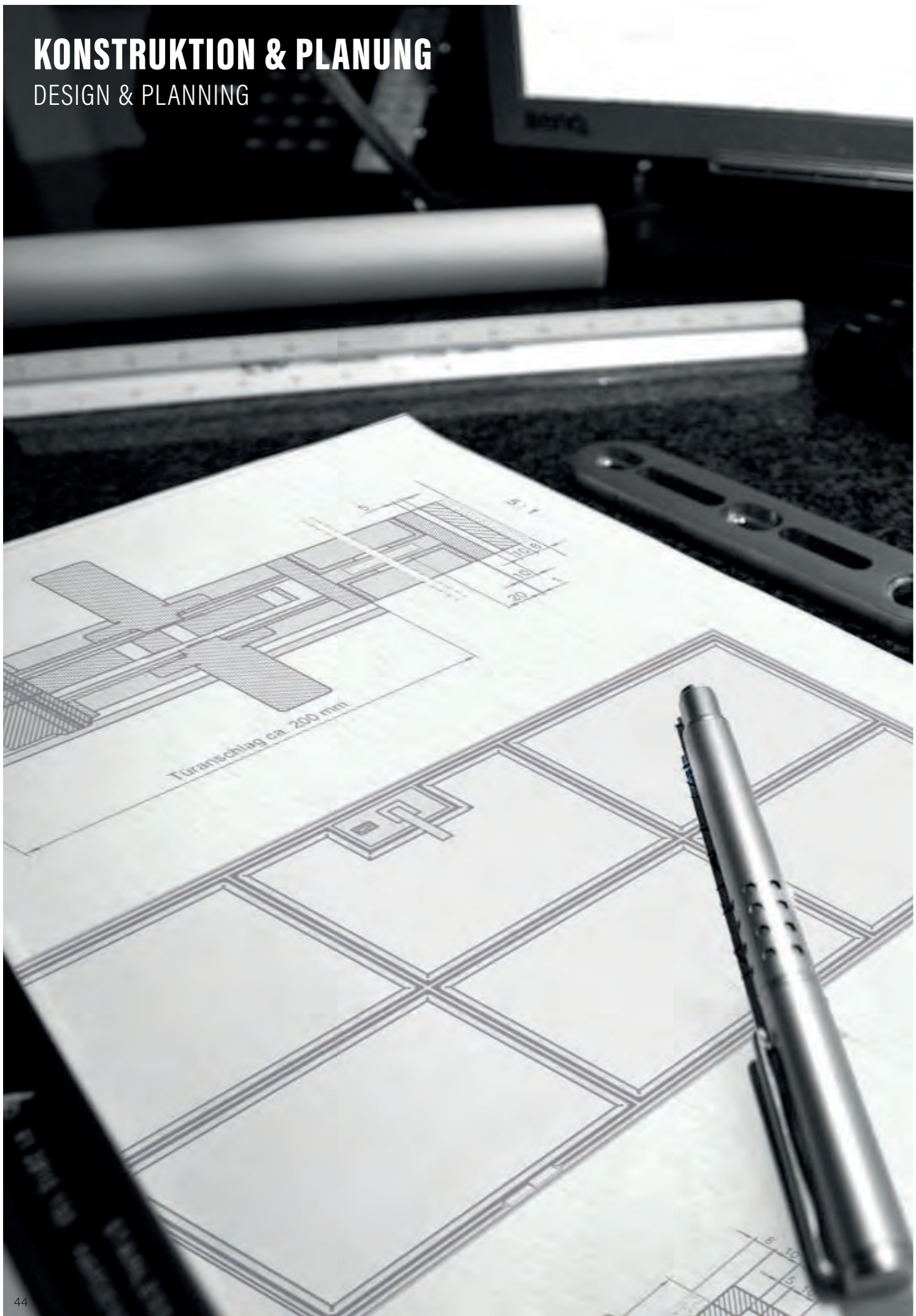

Loftdream MW01.0

Beispiel einer einflügeligen Drehtür **mit** umlaufendem Zargenrahmen

Preise auf Anfrage

Example of a single-leaf swing door **with** all-round frame

Prices on request

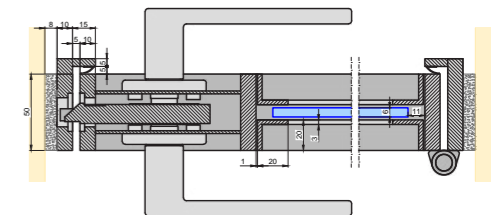
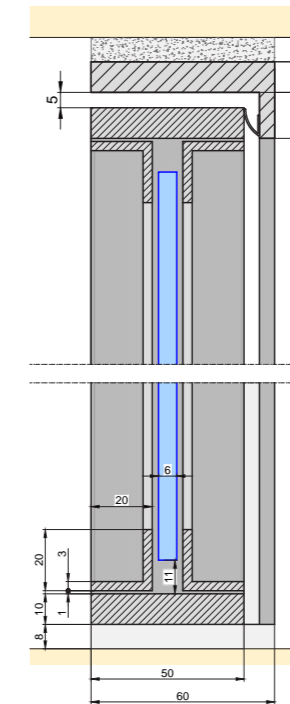
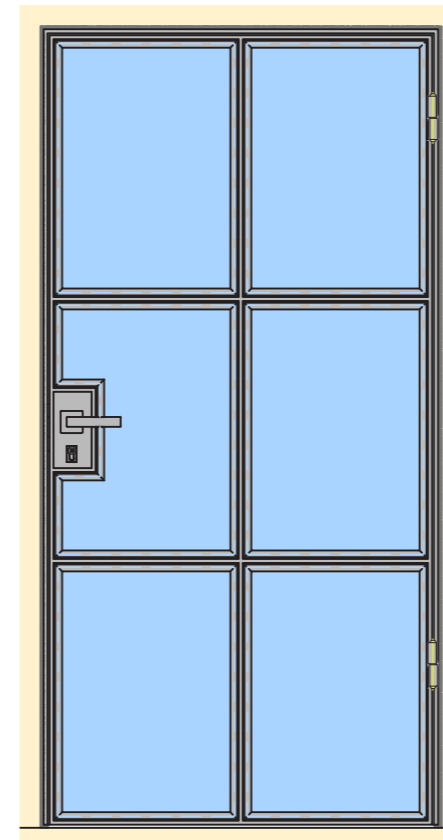

Loftdream MW01.1

Beispiel einer einflügeligen Drehtür **ohne** umlaufendem Zargenrahmen

Preise auf Anfrage

Example of a single-leaf swing door **without** surrounding frame

Prices on request

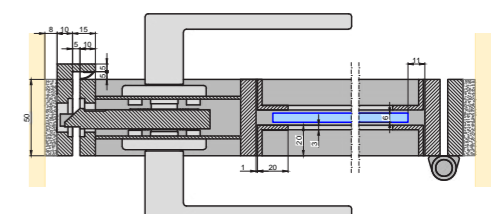
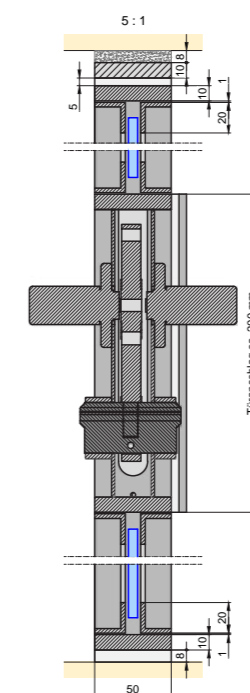
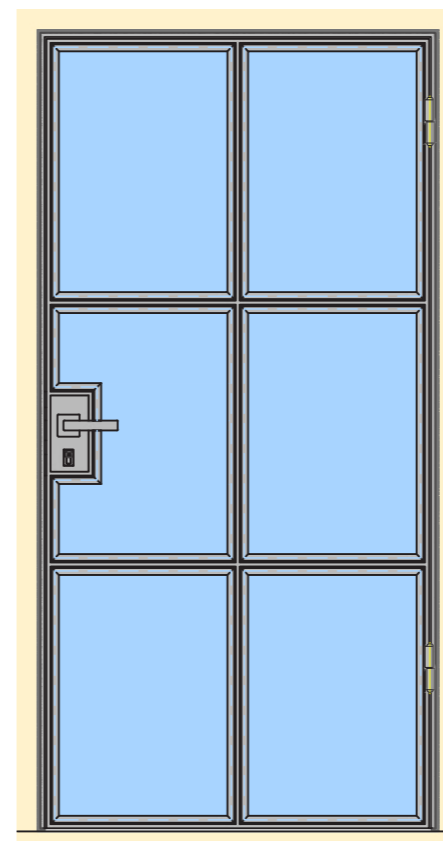

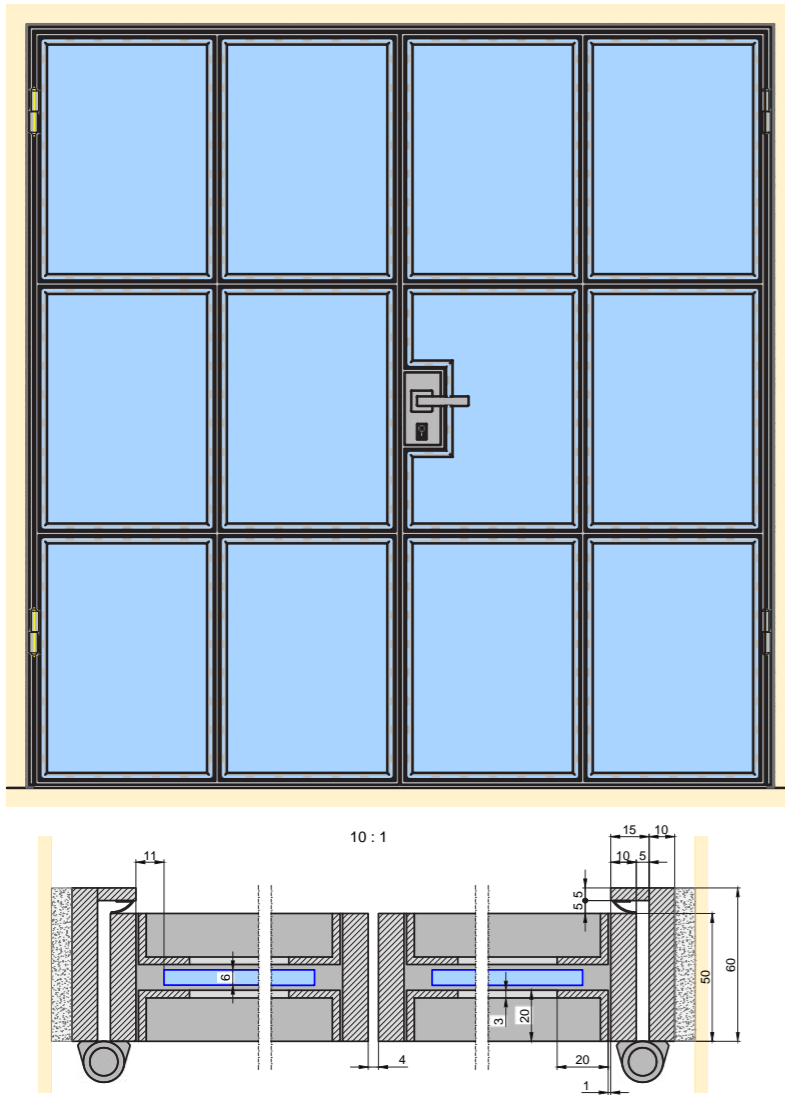

Loftdream MW01.2

Beispiel einer zweiflügeligen Drehtür **mit** umlaufendem Zargenrahmen

Preise auf Anfrage

Example of a double-leaf swing door **with** surrounding frame

Prices on request

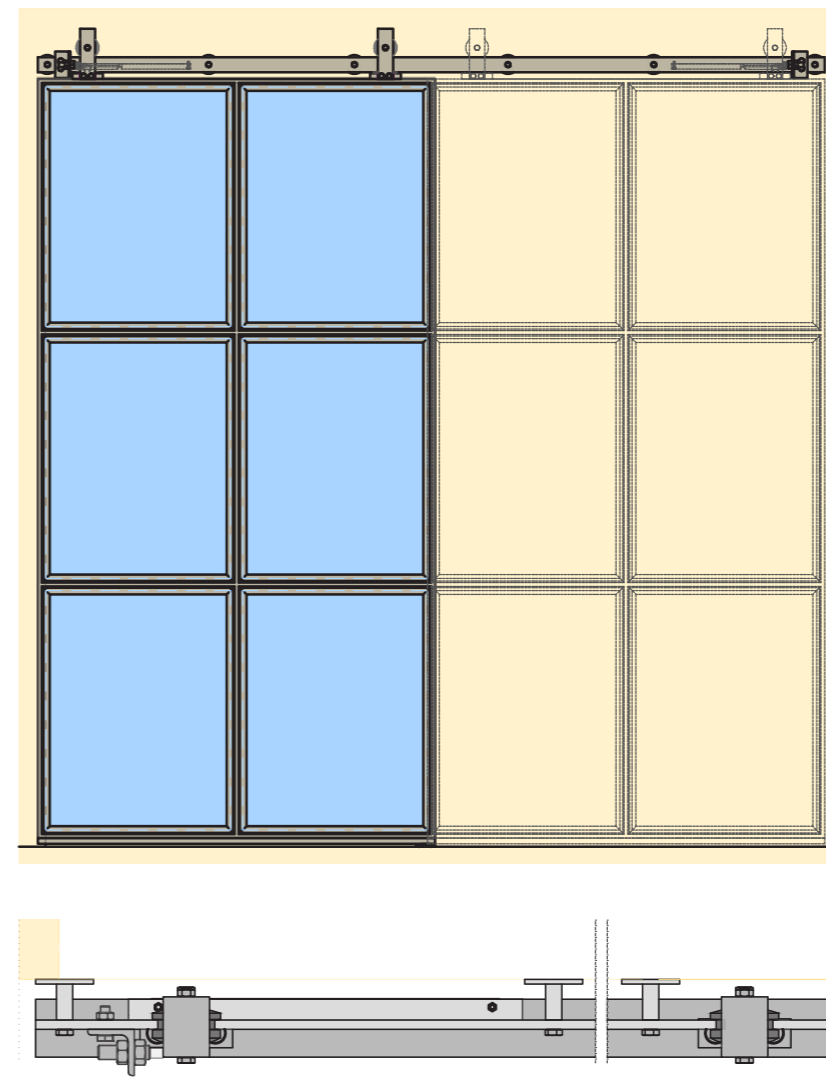
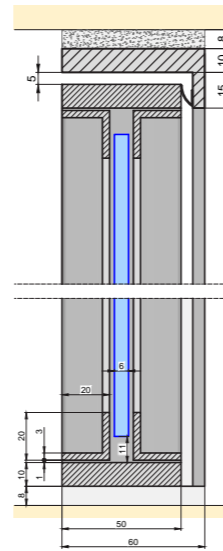

Loftdream MW01.3

Schiebetür vorbereitet für MWE oder ähnliche Systeme

Preise auf Anfrage

Sliding door prepared for MWE or similar systems

Prices on request

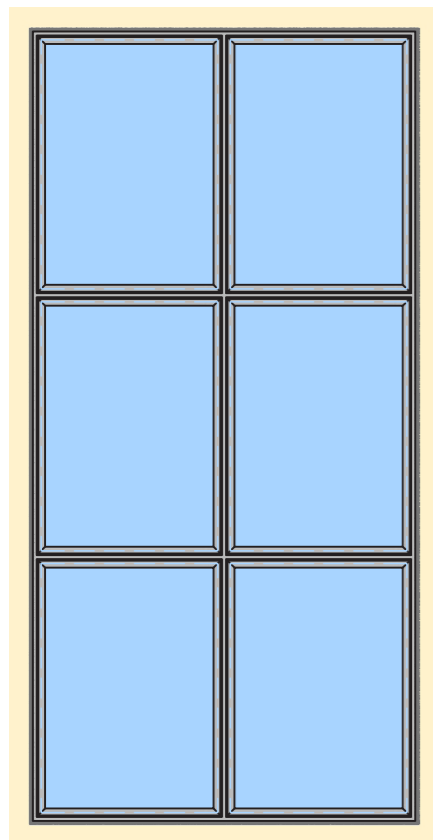
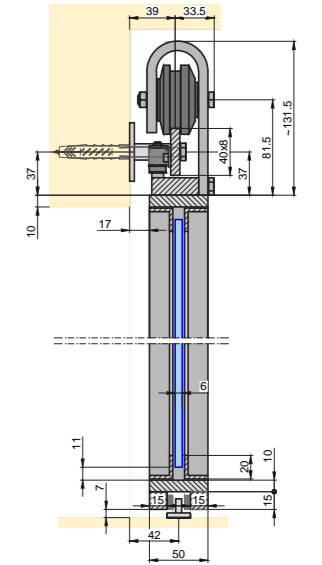

Loftdream MW01.4

Festglaselement

Preise auf Anfrage

Fixed glass element

Prices on request

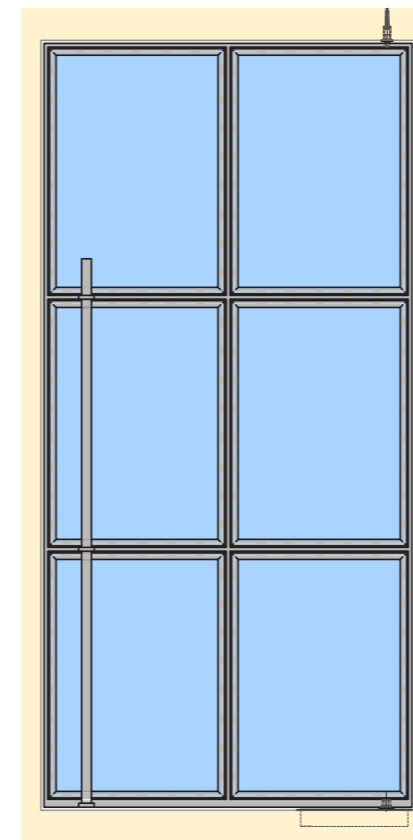
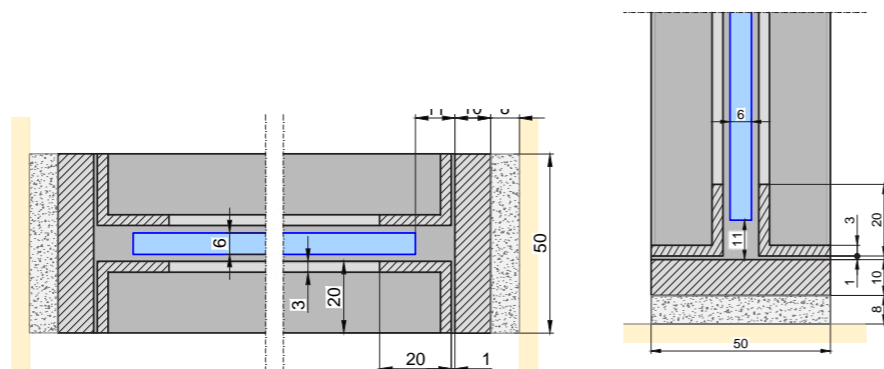

Loftdream MW01.5

Drehtür vorbereitet für Hydraulik-Schließer

Preise auf Anfrage

Revolving door prepared for hydraulic closer

Prices on request

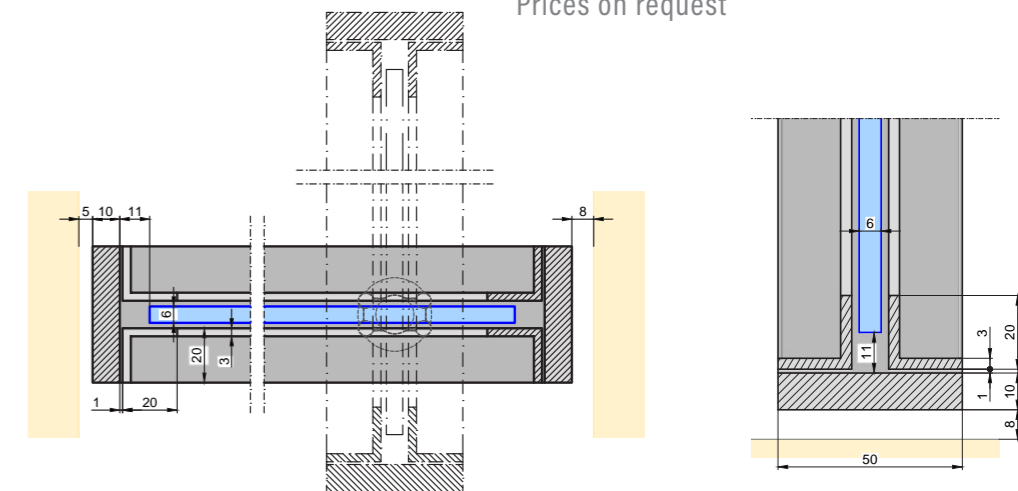



HAND-
CRAFTED IN
GERMANY

IMPRESSUM

Produktdesign: Mario Wille, MWE Edelstahlmanufaktur GmbH

Gestaltung/Umsetzung: www.rivermedia.de

Fotos: MWE Edelstahlmanufaktur GmbH, Rivermedia UG

MWE Edelstahlmanufaktur GmbH, 2023. Alle Rechte vorbehalten. Produktdesign und Texte sind urheberrechtlich geschützt.

Jede Verwendung der Texte oder von Teilen derselben bedarf der ausdrücklichen schriftlichen Genehmigung der MWE Edelstahlmanufaktur GmbH.

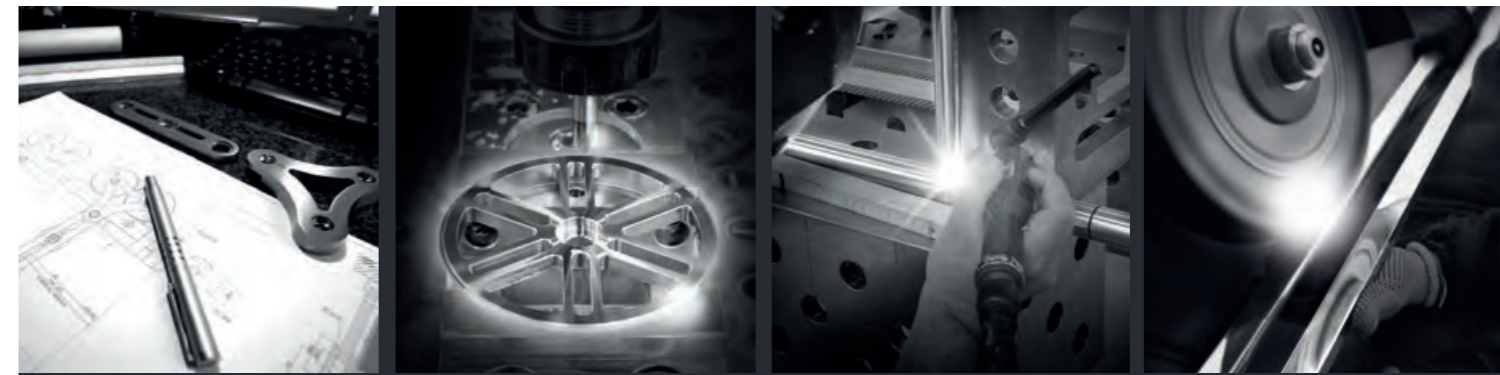

VERARBEITUNG IN PERFEKTION · MANUFACTURED IN PERFECTION

MWE steht für deutsche Wertarbeit in Reinform.

Hochqualifizierte, manuelle Fertigung und Hightech-Verfahren wie modernste CNC-Bearbeitungszentren mit neuestem Maschinenpark aus dem Hause DMG gehen dabei Hand in Hand.

- KONSTRUKTION
- ZERSPANUNG
- SCHWEISSEN
- SCHLEIFEN / POLIEREN

MWE is pure German workmanship. Highly qualified manual production with high-tech processes such as the latest CNC machining from DMG go hand in hand.

- CONSTRUCTION
- MACHINING
- WELDING
- SANDING / POLISHING



DIE MANUFAKTUR
THE MANUFACTURE

Edelstahlmanufaktur GmbH

DOORS & HARDWARE MADE IN GERMANY

 **BARTELS**

1901 Tigertail Blvd,
Dania Beach, FL 33004

Tel 954-924-6137

Fax 954.924.6138

sales@bartelsdoors.com

www.bartelsdoors.com

 **MWE**[®]
Edelstahlmanufaktur GmbH



www.mwe.de